



TOYOTA PROACE CITY



MOTOR / TRANSMISIE / PERFORMANTE	PROACE CITY 1.5 D-4D MT L1	PROACE CITY 1.5 D-4D MT L2	PROACE CITY ELECTRIC 50 kWh L1	PROACE CITY ELECTRIC 50 kWh L2
Combustibil	Motorina		Electric	Electric
Cilindree (cm3)	1499		N/A	N/A
Putere maxima (kW / CP / rpm)	75 / 100 / 3750		100 / 136	100 / 136
Cuplu maxim (Nm / rpm)	250 / 1750		270	270
Transmisie (Manual/Automat)	6 MT		Automata E-Toggle	Automata E-Toggle
Viteza maxima (km/h)	166		132	132
Acceleratie 0-100 km/h (sec)	11.5		11.2	11.2
<b>SISTEM FRANARE / DIRECTIE / SUSPENSIE</b>				
Tip frana fata / spate	Discuri ventilate / Disc			
Dimensiuni frana fata / spate (mm)	N/A			
Diametru minim de bracaj intre borduri (m)	10.82	11.43	10.82	11.43
Diametru minim de bracaj intre pereti (m)	11.31	11.92	11.31	11.92
Suspensie fata / spate	Pseudo Mac Pherson / Punte deformabila			
<b>EMISII / CONSUM**</b>				
Consum mixt WLTP (l/100 km)	5.4	5.5	N/A	
Consum energetic mixt WLTP (kWh/100 km)	N/A		TBC	18.8
Emisii CO2 WLTP (g/km)	141	143	N/A	
Autonomie electrica estimata WLTP mixt (km)	N/A		TBC	Pana la 330
Norma de poluare	Euro 6 EA		AX	
Capacitate rezervor (litri)	53		N/A	
Nivel sonor in mers/stationare dB (A)	68		68	66
<b>MASE / SARCINI / TRACTARE (kg)</b>				
Masa maxima autorizata axa fata / spate	1200 / 1200		1200 / 1400	
Masa maxima tehnic admisibila	2020		2455	2450
Masa proprie minima / maxima	1371 / 1551		1674 / 1843	1759 / 1884
Sarcila utila	650		800	800
Capacitate de tractare cu / fara sistem de franare	1350 / 710		750	750

NOTA: \*\*Un ghid continand date privind consumul de carburant si emisiile de CO2 pentru toate modelele de autoturisme noi poate fi obtinut gratuit in toate punctele de vanzare a acestora. Consumul de combustibil si emisiile de CO2 sunt determinate conform procedurii armonizate la nivel mondial de testare a vehiculelor usoare, WLTP care are la baza date statistice colectate din intreaga lume si evaluarea unor profiluri medii de utilizator. Consumul de combustibil si valorile emisiilor de CO2 pot varia fața de valorile măsurate, în momentul utilizării vehiculul putând înregistra valori mai mari în funcție de stilul de condus, precum și de alți factori (cum ar fi condițiile de drum, trafic, mediu urban sau extraurban, starea autovehiculului, echipamentele instalate, dotările și accesoriile opționale, sarcina, numărul pasagerilor etc.). Detalii suplimentare despre procedura WLTP pot fi obținute accesând următorul link: <https://www.toyota.ro/discover-toyota/environment/wltp>.

# DATE TEHNICE - DIMENSIUNI



DIMENSIUNI EXTERIOARE (mm)	PROACE CITY L1	PROACE CITY L2
Dimensiuni (L x l x h)	4403 x 1848 x 1880	4753 x 1848 x 1880
Ampatament	2785	2975
Ecartament fata / spate	1548 / 1568	1553 / 1549
Garda la sol	145	160
Unghi de atac / degajare (grade)	17.1 / 21.1	
Consola fata / spate	890 / 726	890 / 886
DIMENSIUNI INTERIOARE (mm)		
Lungime spatiu incarcare cu / fara Smart Cargo	- / 1817	3440 / 2167
Latime maxima spatiu incarcare	1630	
Latime spatiu incarcare intre pasajele de roti	1229	
Inaltime maxima spatiu incarcare	1200	
Inaltime acces usi spate deschise	1196	
Latime acces usi spate deschise	1241	
Inaltime acces usa laterala deschisa	1072	
Latime acces usa laterala deschisa	675	
VOLUME (m3)		
Volum de incarcare cu / fara Smart Cargo	- / 3.3	4.4 / -
Numar de europaleti	2	



\*In functie de nivelul de echipare

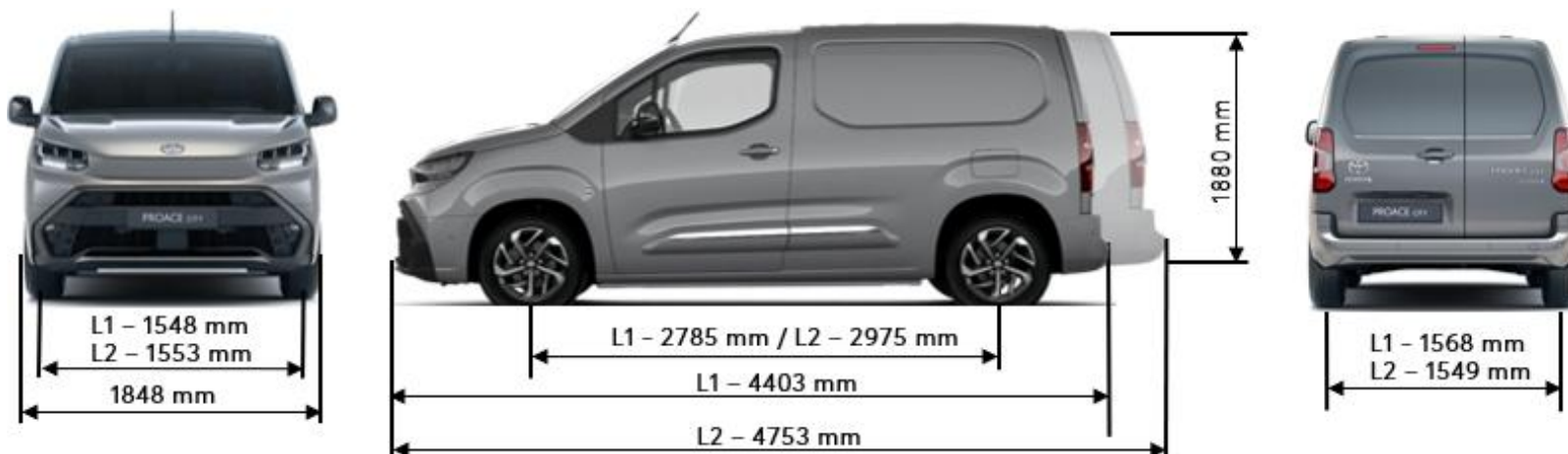

# DATE TEHNICE - DIMENSIUNI

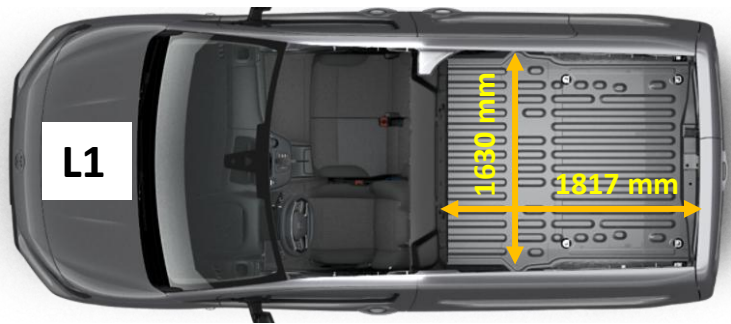

Imagini cu titlu de prezentare

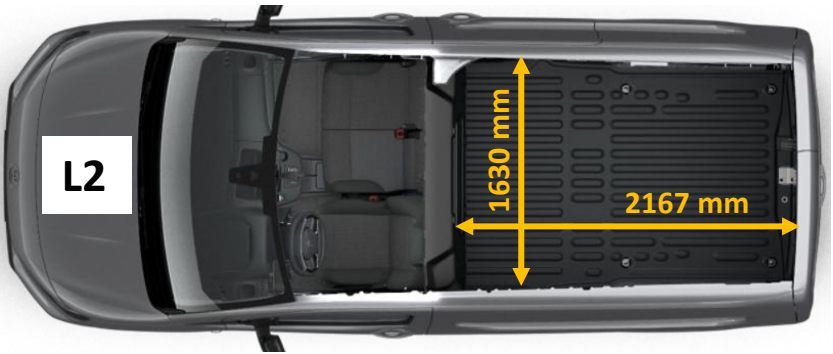
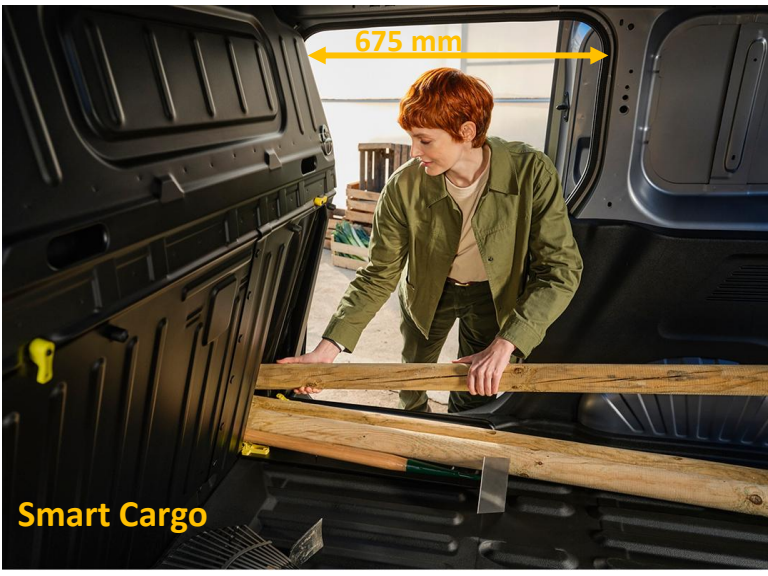



# DATE TEHNICE – ELECTRIC

<b>BATERIE</b>	<b>PROACE CITY ELECTRIC (50 kWh)</b>
Tip	Lithium - Ion
Greutatea bateriei (kg)	380
Capacitate (Ah)	147
Tensiunea maxima a bateriei (V)	400
Capacitate de stocare (kWh)	50
<b>INCARCARE</b>	
<i>Curent alternativ (AC)</i>	
Putere maxima de incarcare (kW)	11
Tip priza alimentare autovehicul	Type 2
Timp de incarcare estimat 0 – 100%, priza domestica	21 h 44 min
Timp de incarcare estimat 0 – 100%, wallbox 11 kW	5 h
<i>Incarcare curent continuu (DC)</i>	
Putere maxima de incarcare (kW)	100
Tip priza alimentare vehicul	CCS
Timp de incarcare estimat 10-80% (min)	30



**Cablu de incarcare Wallbox Type 2 Mode 3/ 32A**



**Cablu de incarcare Type 2 Mode 2/10A**

**NOTA:** Consumul de combustibil și emisiile de CO2 sunt determinate conform procedurii armonizate la nivel mondial de testare a vehiculelor ușoare, WLTP care are la bază date statistice colectate din întreaga lume și evaluarea unor profiluri medii de utilizator. Consumul de combustibil și valorile emisiilor de CO2 pot varia față de valorile măsurate, în momentul utilizării vehiculului putând înregistra valori mai mari în funcție de stilul de condus, precum și de alți factori (cum ar fi condițiile de drum, trafic, mediu urban sau extraurban, starea autovehiculului, echipamentele instalate, dotările și accesoriile opționale, sarcina, numărul pasagerilor etc.). Detalii suplimentare despre procedura WLTP pot fi obținute accesând următorul link: <https://www.toyota.ro/discover-toyota/environment/wltp>.



# DOTARI PROACE CITY - CARGO

## EXTERIOR

Oglinzi laterale reglabile electric

Oglinzi laterale incalzite

Oglinzi laterale retractabile manual

Usa laterala glisanta dreapta

Bara de protectie fata de culoare neagra

Bara de protectie spate de culoare neagra

Oglinzi laterale de culoare neagra

Manere exterioare portiere de culoare neagra

Accesoriu de protectie negru pe usile laterale

Capace centrale mari negre (disponibil pentru L1)

Roata de rezerva de dimensiuni normale

Jante din otel 15" (disponibil pentru L1)

Jante otel 16" (disponibil pentru L2)

Faruri EcoLED

Lumini de zi (bec)

## INTERIOR

Sistem de aer conditionat cu reglare manuala

Ecran multi-info LCD monocrom

Comenzi pe volan pentru sistemul audio

Lumini individuale pentru sofer si pasagerul din fata

Lampa pentru portbagaj (incandescent)

## INTERIOR (continuare)

Plafoniera frontala

Cotiera sofer

Scaun cu glisare manuala pentru pasagerul din fata

Scaun pentru sofer cu reglare manuala pe inaltime

Suport lombar reglabil manual pe scaunul soferului

Scaun individual pentru pasagerul din fata

Carlige interioare pentru spatiul de incarcare (6)

Volan din uretan cu 4 spite

Antena Digital Audio Broadcast (DAB)

Afişaj cu ecran tactil diagonală 5"

Sistem multimedia cu 4 difuzoare

Radio

Sistem Stop & Start (numai pentru motorizarile termice)

Perete despartitor tip panou

Compartiment de depozitare inchis in panoul de bord superior pe partea pasagerului

Compartiment de depozitare inchis in panoul de bord superior pe partea soferului

Spatiu de depozitare pe plafon

Spatiu de depozitare in podea fata

Spatiu depozitare deschis pe panoul de bord al pasagerului

Incarcator dispozitive USB tip C fata

Set telefon maini libere (handsfree)

**NOTA:** Lista de dotari constituie o selectie a celor mai importante dintre acestea, lista completa a dotarilor fiind disponibila pe website-ul [www.toyota.ro](http://www.toyota.ro).



# DOTARI PROACE CITY - CARGO

INTERIOR (continuare)
Geam electric pasager
Geam electric sofer
Covorase fata din cauciuc
Car Care kit Toyota
Toyota Professional Welcome Box
SIGURANTA
Senzor de lumina
Blocarea portierelor de la distanta
Sistem de inchidere centralizata
Airbag-uri cu Sistem de protectie suplimentar (SRS) - 6 airbag-uri
Sistem de asistenta la coborare (DAC)
Sistem de asistenta pentru plecarea din rampa (HAC)
Sistem de comutare automata intre faza lunga si faza scurta (AHB)
Senzori de parcare spate
Sistem de asistenta la recunoasterea indicatoarelor rutiere (RSA)
Sistem de avertizare Driver Attention Alert
Sistem de avertizare la parasirea benzii de rulare cu controlul directiei
Sistem de avertizare pentru presiunea in pneuri (TPWS)
Sistem de siguranta Pre-Impact (PCS) cu detectia pietonilor
Sistem de apelare de urgenta eCall
Limitator de viteza reglabil (ASL)
Frana de parcare eletronica
Cruise Control
Ciocan de siguranta automat



Imagine cu titlu de prezentare



NOTA: Lista de dotari constituie o selectie a celor mai importante dintre acestea, lista completa a dotarilor fiind disponibila pe website-ul [www.toyota.ro](http://www.toyota.ro).



# DOTARI PROACE CITY - COMFORT

<b>EXTERIOR (In plus fata de CARGO)</b>
Oglinzi laterale retractabile electric
Bara de protectie fata in culoarea caroseriei
Bara spate in culoarea caroseriei
Insertie argintie pe bara de protectie fata
Oglinzi portiere Piano Black
Manere exterioare portiere Piano Black
Accesoriu de protectie in culoarea caroseriei pe usile laterale
Jante otel 16" cu capace (5 spite triple)
Proiector de ceata
<b>INTERIOR (In plus fata de CARGO)</b>
Senzor de ploaie
Lampa pentru portbagaj (LED)
Priza 12V pentru zona de incarcare
Priza de 230V pentru locurile din fata
Bancheta cu 2 locuri in fata, partea pasagerului
Carlige interioare pentru spatiul de incarcare (8)
Conector USB tip C (numai pentru versiunea electrica)
Display multimedia de 10" (numai pentru versiunea electrica)
Integrare smartphone (numai pentru versiunea electrica)
Sistem multimedia Toyota Touch (numai pentru versiunea electrica)
Sistem Smart Cargo
Smart Cargo - Birou mobil
Dispozitiv de incarcare la bord 11 kWh (numai pentru versiunea electrica)
Funcie auto ridicare/coborare One Touch pentru geamul pasagerului
Funcie auto ridicare/coborare One Touch pentru geamul soferului
Podea protectie
Cablu de incarcare 6m Type 2 Mode 2/ 8A (numai pentru versiunea electrica)
Cablu de incarcare 7m Wallbox Type 2 Mode 3/ 32A (numai pentru versiunea electrica)
Geanta depozitare cabluri - 24 L (numai pentru versiunea electrica)



Imagini cu titlu de prezentare



NOTA: Lista de dotari constituie o selectie a celor mai importante dintre acestea, lista completa a dotarilor fiind disponibila pe website-ul [www.toyota.ro](http://www.toyota.ro).

Covoras din cauciuc



\*Podea protectie din lemn lacuit

Ciocan de siguranta automat



\*\*Cablul de incarcare 6m Type 2 Mode 2/ 10A + geanta de depozitare cabluri 24 L

Car Care kit



\*\*Cablul de incarcare 7.5m Wallbox Type 2 Mode 3/32A

Toyota Professional Welcome Box



\*\*Geanta depozitare cabluri 24 L



Imagini cu titlu de prezentare

\*Disponibil numai pe nivelul de echipare Comfort

\*\*Disponibil numai pe versiunea electrica



1



2



3



4



5



6



7







8

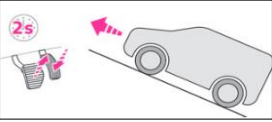
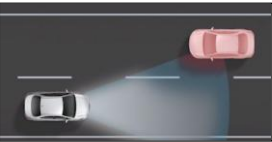

9

INTERIOR	PRET FARA TVA	PRET CU TVA
1. Maner schimbator viteze (doar pentru modelele diesel) - PZ4L0H0112	61 €	74 €
2. Plasa de protectie a ferestrelor - PZ4L0H5E60	225 €	272 €
3. Placute protectie praguri - set fata - PZ438H0184	71 €	85 €
<b>EXTERIOR</b>		
4. Set huse de depozitare anvelope - PW45800001	95 €	114 €
5. Set aparatori noroi spate L1 - PZ4L0H0901	31 €	37 €
6. Set aparatori noroi spate L2- PZ4L0H0904	25 €	30 €
7. Placă de protectie bara spate - otel inoxidabil - PZ4L1H0040	60 €	73 €
8. Placa de protectie bara spate - otel inoxidabil - PZ4L1H054301	128 €	155 €
9. Deflectoare de vant - PZ4L0H5530	80 €	97 €

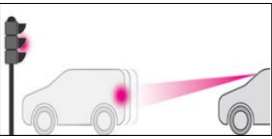
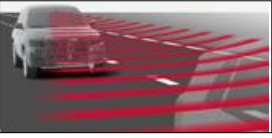
Preturile de lista reprezinta preturi de vanzare recomandate. Preturile in lei se vor calcula conform cursului de schimb al retailerului la care se face achizitia. Preturile nu includ costul accesoriilor si pieselor necesare pentru montaj si nici costul manoperei. Toyota Romania isi rezerva dreptul de a modifica preturile afisate ca urmare a unor erori, modificari structurale sau in urma unor comunicari din partea producatorului, fara nicio informare prealabila. Pentru a obtine o oferta de actualitate, este necesar sa va adresati unui consultant de vanzari Toyota. NOTA: Lista de accesorii constituie o selectie a celor mai importante dintre acestea. Lista completa de accesorii poate fi verificata la cel mai apropiat dealer Toyota si pe [www.toyota.ro](http://www.toyota.ro) (In pagina de configurator model). Fotografii cu titlu informativ.

	<p>TOYOTA SAFETY SENSE</p>	<p>Pachet sisteme de siguranta Toyota</p>	<p>Pachet de sisteme de siguranta Toyota Safety Sense care contine multiple sisteme de siguranta activa (sistem PCS cu detectarea pietonului, senzorul de avertizare a unghiului mort, recunoasterea panourilor rutiere, pastrarea benzii de ruluare, comutarea între faza lunga si faza scurta)</p>
	<p>HAC Hill-Start Assist Control</p>	<p>Sistem de asistenta pentru plecarea din rampa</p>	<p>Mentine autovehiculul pe loc (timp de aproximativ 2 secunde) la pornirea în rampa, în timp ce mutati piciorul de pe pedala de frana pe pedala de acceleratie</p>
	<p>AHB Automatic High Beam</p>	<p>Sistem de comutare automata faza lunga - faza scurta</p>	<p>Sistemul comuta automat între faza scurta și faza lunga în functie de luminozitate si de conditiile de trafic, utilizand o camera amplasata în partea superioara a parbrizului</p>
	<p>LDA Lane Departure Alert</p>	<p>Sistemul de asistenta la pastrarea benzii</p>	<p>Sistemul corecteaza traiectoria vehiculului alertand soferul de îndata ce detecteaza un risc de parasire involuntara a benzii de rulare sau de traversare a unui acostament sau a unei benzi de argenta</p>
	<p>RSA Road Sign Assist</p>	<p>Sistemul de asistenta semne de circulatie</p>	<p>Sistemul recunoaste limtele de viteze si recomandari afisandu-le in panoul de instrumente</p>
	<p>PCS Pre-Collision System</p>	<p>Sistemul de asistenta inteligenta la franarea de urgenta</p>	<p>Sistemul marestre deceleratia autovehiculului in cazul in care soferul nu franeaza suficient pentru a evita o coliziune</p>
	<p>ACC Adaptive Cruise Control</p>	<p>Sistemul de cruise control adaptativ</p>	<p>Sistemul bazat pe radar pastreaza vehiculul la o anumita viteza si distanta setata fata de vehiculul din fata</p>
	<p>eCall (SOS)</p>	<p>Sistem de apelare de urgenta ERA-GLONASS</p>	<p>Sistemul eCall (SOS) asigura contactul direct cu serviciile de urgenta</p>

**NOTA:** Lista de dotari constituie o selectie a celor mai importante dintre acestea, lista completa a dotarilor fiind disponibila pe website-ul [www.toyota.ro](http://www.toyota.ro). Garanția comercială pentru autovehiculele Toyota cuprinde: Garanția de bază standard de 3 (trei) ani de la semnarea procesului verbal de predare-primire în limita a 100.000 de kilometri, oricare situatie survine mai intai, fără limită de kilometri pentru primul an și acoperă orice defect care poate fi atribuit unei erori de fabricație sau asamblare, în condiții normale de utilizare și Garanția extinsă de 3 (trei) ani, în limita a 200.000 Km (cumulat la garanția de bază standard) și acoperă orice defect mecanic, electric sau electronic cauzat de o eroare de asamblare sau fabricație a autovehiculului. Garanția extinsă se activează automat la expirarea Garanției de bază standard. Termenii și condițiile de aplicare a garanției de bază standard și a garanției extinse pot fi consultate accesând link-ul <https://www.toyota.ro/owners/warranty>. De asemenea, pentru mai multe detalii, puteți solicita reprezentantului de vânzări consultarea Broșurii de Service și Garanție și a Broșurii de Garanție extinsă.



# GARANTIA TOYOTA

Garanția comercială pentru autovehiculele Toyota cuprinde:

- **Garantia de baza standard de 3 (trei) ani** de la semnarea procesului verbal de predare-primire in limita a 100.000 de kilometri, oricare situatie survine mai intai, fara limita de kilometri pentru primul an si acopera orice defect care poate fi atribuit unei erori de fabricatie sau asamblare, in conditii normale de utilizare.
- **Garantia extinsa de 3 (trei) ani**, in limita a 200.000 Km (cumulat la garantia de baza standard) si acopera orice defect mecanic, electric sau electronic cauzat de o eroare de asamblare sau fabricatie a autovehiculului. Garantia extinsa se activeaza automat la expirarea Garantiei de baza standard. Termenii si conditiile de aplicare a garantiei de baza standard si a garantiei extinse pot fi consultate accesand link-ul <https://www.toyota.ro/owners/warranty>. De asemenea, pentru mai multe detalii, puteti solicita reprezentantului de vanzari consultarea Brosurii de Service si Garantie si a Brosurii de Garantie extinsa.

PÂNĂ LA

**10 ANI**

**GARANȚIE TOYOTA RELAX**

VECHIME VEHIȚUL SAU 200.000 KM

\*SE APLICĂ TERMENI&CONDIȚII DISPONIBILI PE TOYOTA.RO/RELAX

- **Garantia Toyota Relax** se aplica in orice moment dupa expirarea Garantiei de baza standard (Garantia Producatorului) sau a Garantiei Extinse, pana la 10 ani de la data inceperii primei garantii a autovehiculului sau pana cand autovehiculul a atins 185.000 km (oricare conditie survine prima) si acopera defectiunile mecanice, electrice sau electronice imputabile productiei sau montajului elementelor acoperite de garantia Relax, mentionate in Anexa 1 la Termenii si conditiile de aplicare a garantiei Toyota Relax. Garantia Toyota Relax se activeaza automat la finalizarea unei lucrari de intretinere periodica prevazuta in planul de mentenanta al masinii, in conformitate cu specificatiile producatorului descrise in Brosura de Service si Garantie, la orice Reparatort Autorizat Toyota. Odata cu activarea Relax, se obtine o noua acoperire de garantie limitata pana la expirarea urmatorului termen de intretinere periodica, conform planului de mentenanta al masinii, in conformitate cu specificatiile producatorului descrise in Brosura de Service si Garantie. Astfel Relax presupune activari periodice, pana la atingerea limitelor de 10 ani de la data inceperii primei garantii a autovehiculului sau pana cand autovehiculul a atins 185.000 km (oricare conditie survine prima). Pentru evitarea oricarui dubiu, Relax nu se activeaza automat pentru intregul interval de 10 ani, ci presupune activari periodice, astfel cum este detaliat in termenii si conditiile de aplicare a garantiei Relax. Termenii si conditiile de aplicare a garantiei Toyota Relax pot fi consultate accesand linkul <https://www.toyota.ro/relax>.



Imagini cu titlu de prezentare

## FARA GRIJI CU TOYOTA

### TOYOTA EUROCARE

Iti cumperi o Toyota si beneficiezi de serviciul de asistenta rutiera TOYOTA EUROCARE cu urmatoarea valabilitate:

72 luni de la data livrarii (inceputul perioadei de garantie)

### SERVICE TOYOTA DE CALITATE

Reprezentanta dvs. Toyota va va consilia cu privire la necesitatea efectuarii reviziilor. Masina dvs. va avea nevoie de revizii la intervale de maximum 2 ani/ 40,000 km (sau 50,000 km in functie de motorizare) - primul termen atins.

Nota: in functie de conditiile de utilizare, la motorizarile diesel martorul de calitate al uleiului motor se poate aprinde inainte de termenul limita si indica necesitatea vizitei la service pentru un eventual schimb.

Citesti lista de pe telefon sau de pe pc?

Foloseste butoanele de mai jos pentru a obtine o oferta sau pentru a programa un test drive.

SOLICITA OFERTA

TEST-DRIVE

DESCOPERA GAMA TOYOTA  
SCANEAZA CODUL QR





# INFORMATII DESPRE ANVELOPE

**ENERG**

**Continental** 0358929

195/65 R 15 91 H C1

2020/740

**ENERG**

**GOODYEAR** 588705

205/60R16 96 H XL C1

2020/740

**ENERG**

**Bridgestone** 29253

215/65 R16 102 H XL C1

2020/740

**ENERG**

**NEXENTIRE** 14078

205/60R16 96 H XL C1

2020/740

NOTA: Eticheta prezentată este cu titlu de exemplu. Autovehiculul poate veni echipat cu anvelope aparținând unui alt producător și/sau cu specificații diferite față de cele menționate în eticheta prezentată. Prin urmare, prin plasarea unei comenzi, sunteți de acord cu achiziționarea autovehiculului comandat în condițiile anterior menționate.